

# BRAUN

## ExactFit™ 3

## ExactFit™ 5



BP 6000  
BP 6100  
BP 6200

GB	English.....	4
BG	български.....	14
CZ	Česky.....	24
DE	Deutsch.....	34
DK	Dansk.....	44
ES	Español.....	54
FI	Suomi.....	64
FR	Français.....	74
GR	Ελληνικά.....	84
HR	Hrvatski.....	94
HU	Magyar.....	104
IT	Italiano.....	114

NL	Nederlands.....	124
NO	Norsk.....	134
PL	Polski.....	144
PT	Português.....	154
RO	Română.....	164
RU	Русский.....	174
SE	Svenska.....	184
SI	Slovenščina.....	194
SK	Slovenčina.....	204
TR	Türkçe.....	214
SA	اللغة العربية.....	235

## Product description



BP6000  
BP6100  
BP6200

## Product description

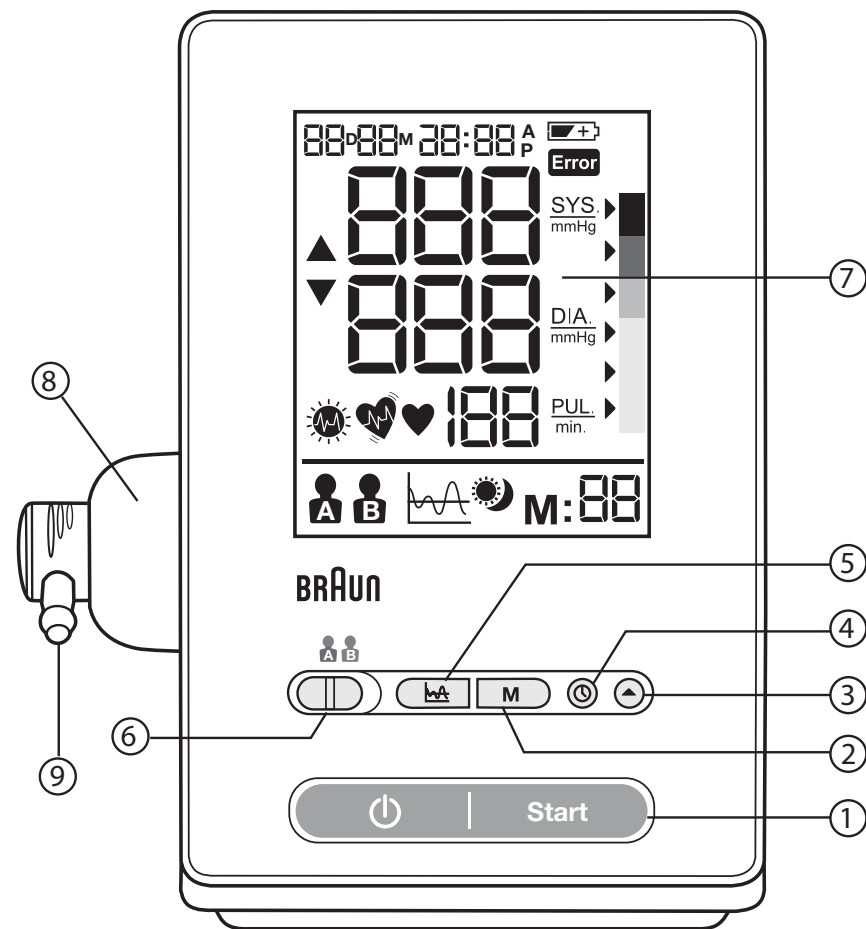

Fig. 1

## Utilisation prévue de Braun ExactFit 3 et ExactFit 5

Le tensiomètre au bras Braun a été mis au point pour permettre des mesures précises et confortables de la tension artérielle. La précision du tensiomètre au bras Braun a été testée au moment de sa fabrication et a été confirmée par des études cliniques conformément à la directive ESH.

### Ce que vous devez savoir au sujet de la tension artérielle

La tension artérielle change constamment au cours de la journée. Elle augmente nettement tôt le matin et diminue en fin de matinée. La tension artérielle augmente à nouveau dans l'après-midi et redescend enfin à un niveau plus bas pendant la nuit. Elle peut également varier sur une courte période. Par conséquent, les valeurs de mesures successives peuvent fluctuer.

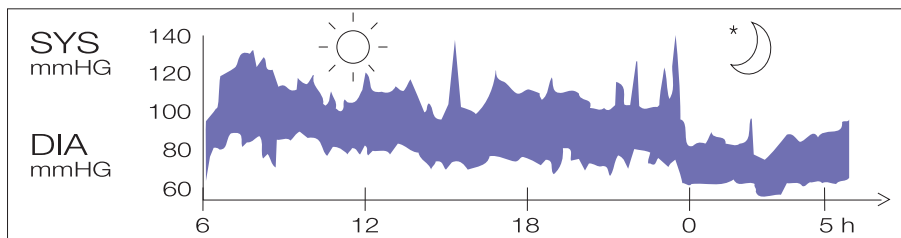

Relevés de tension artérielle réalisés sur un homme de 31 ans en bonne santé, à intervalles de 5 minutes

La tension artérielle mesurée dans le cabinet d'un médecin ne fournit qu'une valeur ponctuelle. Les mesures répétées à la maison reflètent mieux les valeurs de la tension artérielle réelle dans des conditions normales.

De plus, la plupart des personnes ont une tension artérielle différente lorsqu'elles la mesurent chez elles, car elles sont plus détendues que dans le cabinet médical. Des mesures régulières de la tension artérielle effectuées à domicile peuvent fournir de précieuses informations à votre médecin concernant votre tension artérielle normale dans des circonstances habituelles.

L'Organisation mondiale de la Santé (OMS) a déterminé les valeurs de tension artérielle standard suivantes, lors de mesures prises avec un pouls au repos :

Tension artérielle (mmHg)	Valeurs normales	Hypertension modérée	Hypertension sévère
SYS = Systole (valeurs maximales)	jusqu'à 140	140-180	au-dessus de 180
DIA = Diastole (valeurs minimales)	jusqu'à 90	90-110	au-dessus de 110



- Pour assurer des résultats de mesure précis, veuillez lire attentivement l'ensemble des instructions d'utilisation.
- Cet appareil est réservé à l'usage domestique. Veuillez conserver le tensiomètre et les piles hors de portée des enfants.
- Les personnes souffrant d'arythmie cardiaque, de constriction vasculaire, d'artériosclérose des extrémités, de diabète et les porteurs de pacemakers (stimulateurs) cardiaques doivent consulter leur médecin avant de prendre leur tension artérielle eux-mêmes, car il est possible qu'il y ait dans ces cas des déviations des valeurs de tension artérielle.
- Si vous suivez un traitement médical ou si vous prenez des médicaments, veuillez au préalable consulter votre médecin.
- L'utilisation de ce tensiomètre ne vous dispense pas de consulter votre médecin.

### Description du produit (Voir page 2-3, Fig. 1)

1. Bouton Start (démarrage)
2. Bouton mémoire **M**
3. Bouton d'ajustement de la date et de l'heure ▲
4. Bouton de réglage
5. Bouton moyenne
6. Commutateur utilisateur A/utilisateur B
7. Affichage LCD
8. Port de connexion du tube
9. Connecteur
10. Brassard
11. Tube à air
12. Couverture du compartiment à piles

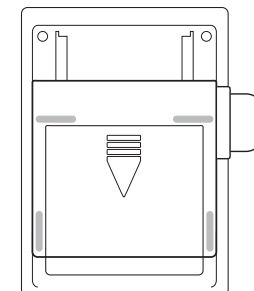

Fig. 2

### Mise en place des piles (Voir Fig. 2-3)

- Enlevez le couvercle du compartiment à piles en bas de l'appareil et insérez 4 piles alcalines AA LR6 en tenant compte de la polarité (voir le symbole dans le compartiment à piles).
- Remarque : toujours rerégler la date et l'heure après avoir remplacé les piles pour s'assurer que les résultats de mesures sont enregistrés avec la date et l'heure correctes.



Jetez uniquement les piles usagées. Elles ne doivent pas être jetées dans les ordures ménagères, mais dans des lieux de collecte appropriés ou chez votre revendeur.

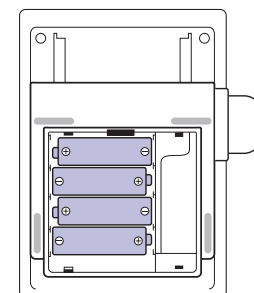

Fig. 3

### Règles clés pour une mesure précise de la tension artérielle

- Procédez toujours aux relevés au même moment de la journée, idéalement le matin et le soir, dans des conditions identiques.
- Ne prenez pas votre tension dans les 30 minutes après avoir fumé ou bu du café ou du thé.
- Enlevez votre montre-bracelet et vos bijoux avant de placer le brassard sur le bras où la mesure sera réalisée.
- Lors de la prise de la tension, asseyez-vous, détendez-vous, restez tranquille et évitez de bouger ou parler.
- Placez le brassard autour du bras en l'ajustant bien. Le brassard doit être positionné à hauteur du cœur.
- Ne faites pas vibrer l'appareil pendant la mesure, sous peine de fausser la mesure.
- Procédez à la mesure dans le calme en adoptant une position détendue.
- Asseyez-vous sur une chaise et posez les pieds à plat sur le sol.
- Ne placez pas le brassard sur la manche d'une veste ou d'un pull car cela empêcherait la mesure.

- Enlevez les vêtements serrants de votre bras gauche.
- Ne tordez pas le brassard de quelque manière que ce soit.
- Ne gonflez pas le brassard de contrôle tant qu'il n'est pas positionné autour du bras.
- N'essayez pas de démonter ou de changer des pièces du tensiomètre, y compris du brassard.
- Ne faites pas tomber le produit et ne l'exposez pas à des chocs importants.
- Ce dispositif ne doit pas être utilisé si votre bras présente une plaie ou une blessure.

### Choix du brassard approprié

Pour une mesure précise, il est important de choisir la taille de brassard la plus adaptée à votre bras. Choisissez la taille du brassard en fonction de votre tour de bras et assurez-vous que le bas du brassard est situé 2 à 3 cm au-dessus du coude.

- Brassard Small/Medium = tour de bras de 22 à 32 cm
- Brassard Large/XLarge = tour de bras de 32 à 42 cm

### Mettre le brassard

1. Glissez le bord du brassard le plus éloigné du tube dans l'anneau métallique de façon à former une boucle. Le tissu doux doit se trouver sur la face interne du brassard.

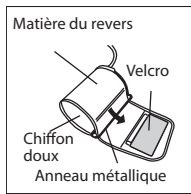

Fig. 4

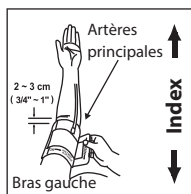

Fig. 5

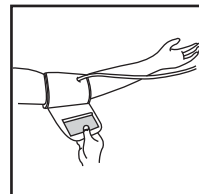

Fig. 6

2. Si le brassard est correctement positionné, le Velcro se trouvera sur la face externe du brassard et l'anneau en métal ne sera pas en contact avec votre peau (Fig. 4).
3. Passez votre bras gauche dans la boucle formée par le brassard. Le bord inférieur du brassard doit être positionné à environ 2~3 cm au-dessus du coude. Le tube doit être placé le long de l'artère brachiale sur la face interne du bras (Fig. 5).

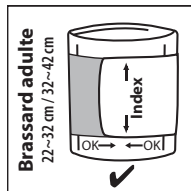

Fig. 7

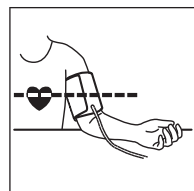
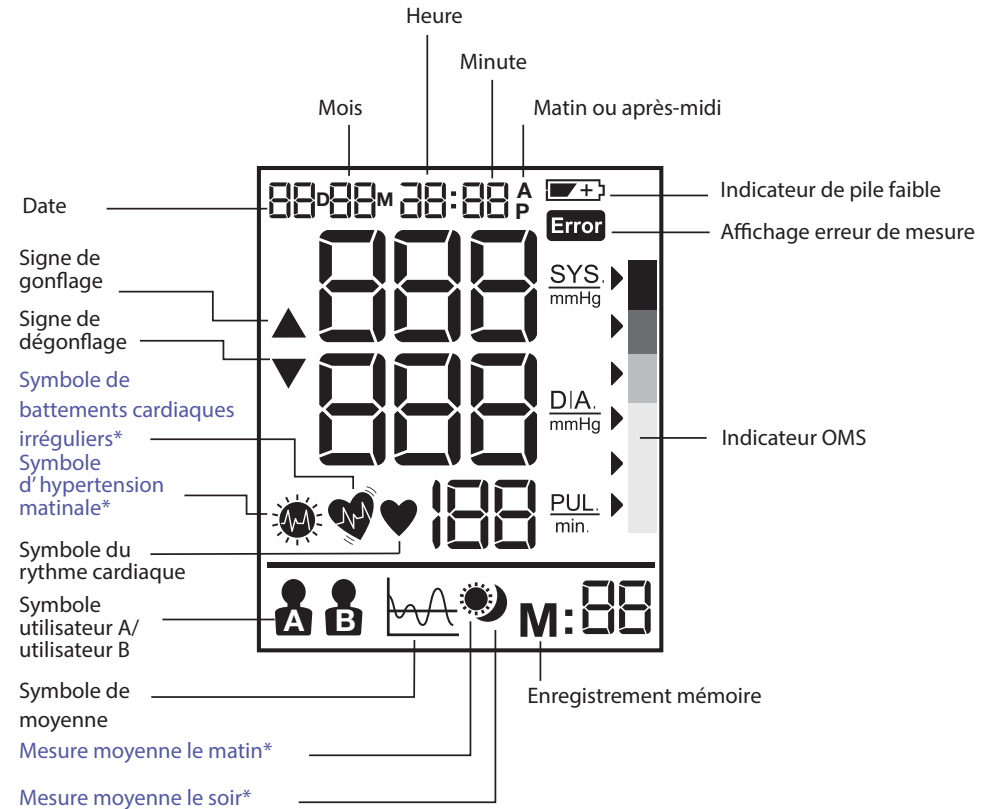

Fig. 8

4. Tirez sur le brassard pour que les bords supérieur et inférieur soient serrés autour de votre bras (Fig. 6).
5. Lorsque le brassard est correctement placé, pressez le Velcro fermement contre le brassard.
6. Le brassard est correctement positionné si la marque d'«index» se trouve dans la zone «ok range» marquée par deux flèches lorsque le brassard est serré autour du bras (Fig. 7).
7. Asseyez-vous sur une chaise et placez votre bras sur la table de façon à ce que le brassard soit à hauteur de votre cœur (Fig. 8).

### Affichage des modèles BP6000 / BP6100 et BP6200



\* Pour BP6200 seulement

**Remarque :** Sur le BP6200, le rétroéclairage est activé lorsque l'appareil est allumé et le reste jusqu'à ce que le dispositif soit éteint.

## Sélectionner le mode

### Comment sélectionner l'utilisateur A/utilisateur B





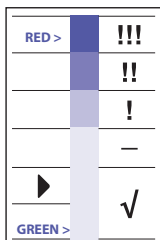





- Assurez-vous que le produit n'est pas sous tension.
- Déplacez le commutateur utilisateur sur utilisateur A ou utilisateur B : le mode utilisateur actuel clignote sur l'écran LCD.

## L'indicateur OMS/ESH d'évaluation des données de tension artérielle



Cet instrument est muni d'un indicateur de niveau de tension artérielle conçu selon les recommandations établies par l'OMS et l'ESH (Société européenne de l'hypertension artérielle) en 2007. Pour chaque mesure affichée à l'écran, le curseur indique le niveau de tension artérielle avec sa couleur correspondante, allant du vert au rouge. Vous pouvez utiliser cette classification au quotidien pour comprendre votre tension artérielle. Si la classification vous inquiète, consultez votre médecin.

## Réglage du mois, de la date et de l'heure

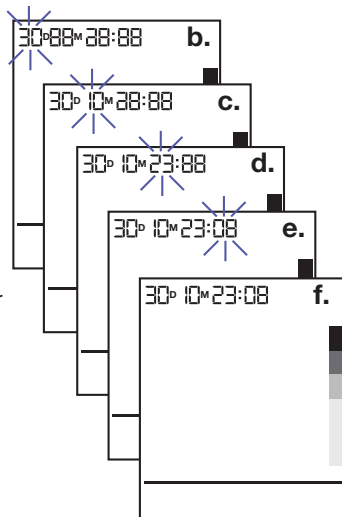

- Éteindre le dispositif en vue du réglage de la date/l'heure.
- Appuyez sur le bouton de réglage  (4) pour commencer le réglage de l'année, « l'année » clignote alors à l'écran. Chaque pression sur le bouton d'ajustement  (3) fait avancer l'année d'une unité.
- Appuyez sur le bouton de réglage  (4) pour commencer le réglage du mois, le « mois » clignote alors à l'écran. Chaque pression sur le bouton d'ajustement  (3) fait avancer le mois d'une unité.
- Appuyez sur le bouton de réglage  (4) pour commencer le réglage du jour, le « jour » clignote alors à l'écran. Chaque pression sur le bouton d'ajustement  (3) fait avancer le jour d'une unité.
- Appuyez sur le bouton de réglage  (4) pour commencer le réglage de l'heure, « l'heure » clignote alors à l'écran. Chaque pression sur le bouton d'ajustement  (3) fait avancer l'heure d'une unité.
- Appuyez sur le bouton de réglage  (4) pour commencer le réglage des minutes, les « minutes » clignent alors à l'écran. Chaque pression sur le bouton d'ajustement  (3) fait avancer les minutes d'une unité.
- Appuyez sur le bouton de réglage  (4) pour terminer tous les réglages du jour/de l'heure. Tous les clignotements s'arrêtent.



Remarque : faites défiler les valeurs en maintenant le bouton d'ajustement enfoncé.

## Prendre une mesure

Enroulez le brassard autour du bras (voir la rubrique « Mettre le brassard » ci-dessus).

- Asseyez-vous bien droit sur la chaise afin d'avoir une bonne posture.
- Appuyez brièvement sur le bouton « Start » (démarrage)  (1). La date, l'heure et l'utilisateur actuel s'affichent.
- Réglez le commutateur utilisateur A/B (6) sur A pour l'utilisateur A ou sur B pour l'utilisateur B. L'écran LCD affiche le symbole de l'utilisateur A ou B.
- Appuyez brièvement sur le bouton « Start » (démarrage)  (1). Toutes les icônes de l'écran s'affichent pendant 2 secondes. Le dispositif se règle automatiquement sur zéro. Le symbole de mesure de la tension artérielle clignote à l'écran ; la pression d'air monte automatiquement jusqu'à

un certain niveau de pression et la mesure commence.

*Ne pas bouger ou parler pendant la mesure de la tension artérielle.*

- Après que la pression d'air a augmenté, le pouls est détecté et le symbole du rythme cardiaque  commence à clignoter.
- L'écran LCD affiche les résultats et la flèche de l'indicateur OMS après la mesure.

Une fois la mesure de votre tension artérielle terminée, mettez le dispositif hors tension en appuyant sur le bouton « Start »  (1) (démarrage) ou laissez-le s'éteindre automatiquement après 1 minute d'inactivité.

## Fonction mémoire

Votre tensiomètre conserve en mémoire, pour chacun des deux utilisateurs, les 40 dernières mesures pour le BP6000, les 50 dernières mesures pour le BP6100 et les 60 dernières mesures pour le BP6200.

## Enregistrer les valeurs mesurées

Après chaque mesure de la tension artérielle, la tension systolique, la tension diastolique, la fréquence cardiaque ainsi que l'heure et la date seront automatiquement enregistrées. La mémoire n° 01 est toujours la plus récente. Lorsque la mémoire est pleine, les valeurs les plus anciennes sont écrasées.

Appuyez sur le bouton mémoire **M** (2) pour revoir les données sauvegardées. Les dernières données entrées en mémoire (sys/dia/pul) avec la date et l'heure de la mesure, l'indicateur de rythme cardiaque irrégulier (pour le modèle BP6200 uniquement) et l'indicateur OMS s'affichent à l'écran. Appuyez une nouvelle fois sur le bouton mémoire **M** (2) pour afficher les données précédentes. Assurez-vous que le bon utilisateur (A ou B) a été sélectionné.

## Fonction de moyenne pour le modèle BP6000

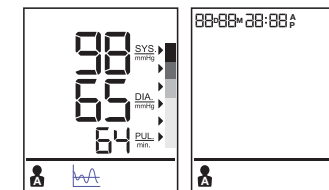

Appuyez sur le bouton moyenne  (5) pour afficher la moyenne des 3 dernières lectures à l'écran. Appuyez une nouvelle fois sur le bouton moyenne pour effacer l'écran pendant 0,5 seconde. Les résultats s'affichent à nouveau.



## Fonction de moyenne pour le modèle BP6100

Appuyez sur le bouton moyenne  (5) pour afficher à l'écran la moyenne du jour entier des 7 derniers jours. Appuyez une nouvelle fois sur le bouton moyenne pour effacer l'écran pendant 0,5 seconde. Les résultats s'affichent à nouveau.

## Fonction de moyenne pour le modèle BP6200

Appuyez sur le bouton moyenne  (5) pour afficher à l'écran la moyenne du jour entier des 7 derniers jours. Appuyez sur le bouton moyenne une deuxième fois pour afficher à l'écran la moyenne du matin des 7 derniers jours. Si le résultat indique une hypertension matinale, l'icône « hypertension matinale »  s'affiche. Appuyez sur le bouton moyenne une troisième fois pour afficher à l'écran la moyenne du soir des 7 derniers jours. Appuyez sur le bouton moyenne une quatrième fois pour réafficher à l'écran la moyenne du jour entier des 7 derniers jours.

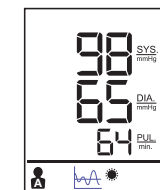

## Effacer des données

Appuyez sur le bouton mémoire **M** (2) pendant plus de 5 secondes. L'écran affiche la mention « dEL ALL » clignotante (si le commutateur à glissière est du côté utilisateur A, l'icône de l'utilisateur A s'affiche) ou « dEL ALL » (si le commutateur à glissière est du côté utilisateur B, l'icône de l'utilisateur B s'affiche).

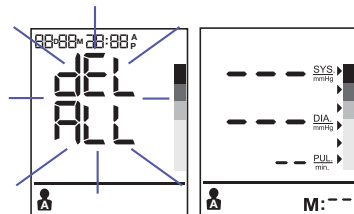

Appuyez une nouvelle fois sur le bouton mémoire **M** (2). L'écran LCD affiche « --- » pour indiquer que toutes les données sauvegardées de l'utilisateur correspondant ont été supprimées.

## Détecteur de rythme cardiaque irrégulier (modèle BP6200 uniquement)

L'apparition de ce symbole signifie qu'une certaine irrégularité des pulsations a été détectée pendant la mesure. L'apparition de cette icône peut être due au fait de parler, de bouger ou d'agiter le bras pendant la mesure ou à un pouls irrégulier. Ceci n'est habituellement pas un motif d'inquiétude ; cependant, si ce symbole apparaît fréquemment, nous vous recommandons d'obtenir un avis médical. L'appareil ne remplace pas un examen cardiaque, mais sert à détecter les irrégularités du pouls à un stade précoce.

## Indicateur de piles faibles

Lorsque l'indicateur de piles faibles clignote sur l'écran , cela signifie que les piles sont presque vides et qu'il faut remplacer les quatre piles par de nouvelles piles alcalines LR6 (AA).

\*\* Après avoir remplacé les piles, le tensiomètre passera en mode réglage de l'heure (time-setting) automatiquement et la dernière mesure s'affichera à l'écran. Veuillez régler la date et l'heure avant de procéder à la mesure suivante afin d'obtenir un résultat de moyenne correct.

## Rangement et nettoyage

- Conservez toujours l'appareil dans sa trousse de rangement après utilisation.
- N'exposez pas l'appareil aux rayons directs du soleil, à de hautes températures ou à l'humidité et à la poussière.
- Ne le conservez pas dans un endroit exposé à des températures très basses (moins de -20 °C) ou très hautes (plus de 60 °C).
- Utilisez un chiffon légèrement humide ou un nettoyant doux pour nettoyer la trousse, puis un chiffon sec pour l'essuyer. Si le brassard est sale, nettoyez-le avec un chiffon sec.
- N'utilisez pas de détergents puissants pour le nettoyer.
- Si l'appareil n'est pas utilisé pendant une période prolongée, enlevez les piles. (Les batteries peuvent couler ou blesser.)

## Étalonnage

Ce dispositif a été conçu et fabriqué pour durer. Cependant, il est généralement recommandé de le faire vérifier une fois par an afin de s'assurer de son fonctionnement correct et de sa précision. Veuillez contacter le service d'entretien agréé situé dans votre pays. Remarque : l'étalonnage n'est pas un service gratuit. Veuillez contacter le service d'entretien agréé pour obtenir un devis avant d'envoyer votre produit.

L'utilisation de ce dispositif ne remplace pas les bilans réguliers avec votre médecin. Veuillez continuer à consulter régulièrement votre médecin pour bénéficier d'une lecture professionnelle.

La date de production est indiquée à côté de la mention LOT à l'arrière du dispositif. Les 3 premiers chiffres suivant le numéro de LOT représentent le jour de l'année au cours duquel il a été fabriqué. Les 2 chiffres suivants représentent les deux derniers chiffres de l'année calendaire de fabrication, les lettres situées à la fin désignant le fabricant du produit. Par exemple, LOT 15612VAL signifie que ce produit a été fabriqué le 156<sup>e</sup> jour de l'année 2012 par le fabricant identifié par VAL.

## Que faire en cas de....

Problème	Cause	Solution
Symbole du rythme cardiaque	Apparaît pendant la mesure et clignote lorsque le pouls est détecté.	<ul style="list-style-type: none"> <li>• Mesure en cours, restez immobile.</li> </ul>
Indicateur de piles faibles	Se produit lorsque la tension des piles est excessivement basse ou que les piles ont été placées de manière incorrecte.	<ul style="list-style-type: none"> <li>• Remplacez les quatre piles par des piles neuves. Insérez les piles en position correcte. Vérifiez les pôles +/-.</li> </ul>
Erreur de mesure	Se produit lorsque la tension artérielle précise et le pouls n'ont pas été obtenus.	<ul style="list-style-type: none"> <li>• Appuyez à nouveau sur la touche « marche/arrêt » (Start/Stop) et effectuez une nouvelle mesure.</li> <li>• Vérifiez que le brassard a été placé conformément aux instructions.</li> <li>• Vérifiez s'il n'y a aucun pli sur le tube.</li> <li>• Vérifiez si la paume de la main est détendue.</li> <li>• Vérifiez si la mesure a été prise sans parler ni bouger.</li> <li>• Vérifiez si la posture est correcte.</li> </ul>
E1 s'affiche	Le brassard n'est pas bien attaché	<ul style="list-style-type: none"> <li>• Attachez de nouveau le brassard et recommencez la mesure.</li> </ul>
E2 s'affiche	Le brassard est trop serré	<ul style="list-style-type: none"> <li>• Attachez de nouveau le brassard et recommencez la mesure.</li> </ul>
E3 s'affiche	Surpression	<ul style="list-style-type: none"> <li>• Détendez-vous un moment et recommencez la mesure.</li> </ul>
E4 s'affiche	Le tensiomètre a détecté un mouvement pendant la mesure	<ul style="list-style-type: none"> <li>• Les mouvements peuvent fausser la mesure. Détendez-vous un moment et recommencez la mesure.</li> </ul>
Eexx s'affiche	Mesure incorrecte	<ul style="list-style-type: none"> <li>• Détendez-vous un moment et recommencez la mesure.</li> <li>• Reprenez la mesure. Si le problème persiste, contactez le revendeur ou notre service après-vente pour obtenir une assistance supplémentaire. Consultez la garantie pour obtenir les informations concernant les personnes à contacter et les instructions relatives au retour des produits.</li> </ul>

## Caractéristiques

Méthode de mesure	Oscillométrique
Numéro du modèle	BP6000, BP6100, BP6200
Plage de mesure	Tension 0~300 mmHg Pouls 40~199 battements/minute
Précision	Tension +/- 3 mmHg Pouls +/- 5 % Max.
Gonflage	Deluxe automatique
Affichage	Affichage à cristaux liquides - valeur systolique, valeur diastolique, fréquence cardiaque Écran rétroéclairé pour le modèle BP6200
Mesures mémorisées	BP6000 : 40 mesures par utilisateur BP6100 : 50 mesures par utilisateur BP6200 : 60 mesures par utilisateur
Taille du brassard	Brassard Small = tour de bras de 22 à 32 cm Brassard Large = tour de bras de 32 à 42 cm
Température de fonctionnement	+10 °C ~ +40 °C, moins de 85 % d'humidité.
Température de rangement	-20 °C ~ +60 °C, moins de 85 % d'humidité.
Poids de l'appareil	Environ 500 g (sans les piles)
Alimentation électrique	Piles alcalines : 4 x AA (LR6)
Durée de vie des piles	300 mesures
Arrêt automatique	En cas de non-utilisation pendant plus d'1 minute
Accessoires	4 piles, 2 brassards pour le bras avec tube, manuel d'instructions, pochette, sac de voyage

## IMPORTANT



Lisez les instructions d'utilisation.

### Classification :



- Équipement à alimentation interne
- Équipement de type B
- IP22
- Non adapté pour une utilisation en présence d'un mélange anesthésique inflammable et d'air, d'oxygène ou d'oxyde nitreux
- Fonctionnement continu avec temps de chargement minime



Température de fonctionnement



Température de rangement



Ce produit est conforme aux dispositions de la directive EC 93/42/EEC (Directive sur les dispositifs médicaux). Cet appareil est conforme aux normes suivantes :

- EN 60601-1: 2006 + AC:2010 – Exigences générales pour la sécurité de base et les performances essentielles
- EN 60601-1-2:2007 – Compatibilité électromagnétique – prescriptions et essais
- EN 60601-1-11:2010 - Exigences pour les appareils électromédicaux et les systèmes électromédicaux utilisés dans l'environnement des soins à domicile
- EN 1060-1:1995 + A2:2009 – Tensiomètres non invasifs – exigences générales
- EN 1060-3:1997 + A2:2009 – Tensiomètres non invasifs – exigences complémentaires concernant les systèmes électromécaniques de mesure de la pression sanguine.
- EN 1060-4:2004 - Tensiomètres non invasifs – procédures pour déterminer la précision de l'ensemble du système des tensiomètres non invasifs automatiques.

L'ÉQUIPEMENT ÉLECTROMÉDICAL requiert des précautions spéciales en matière de CEM.

Pour une description détaillée des exigences de CEM, veuillez contacter le centre d'entretien agréé local (voir notice jointe).

Les radiofréquences des communications des portables et téléphones mobiles peuvent influencer sur les équipements électromédicaux.



Veuillez ne pas jeter le produit dans les ordures ménagères lorsqu'il est arrivé en fin de vie. Rapportez-le à votre revendeur ou déposez-le dans un point de collecte approprié dans votre pays.

## Garantie

Voir la déclaration de garantie dans le livret garantie/carte consommateur/centres d'entretien agréés.

Si, pour une raison quelconque, vous devez renvoyer votre dispositif au point de vente ou au centre d'entretien agréé, veuillez remplir complètement la carte consommateur (fournie avec le dispositif) et la placer dans la boîte avant de retourner votre dispositif.

La carte consommateur est également disponible sur le site Internet Kaz Europe ([www.hot-europe.com/customer-care/repair-services/](http://www.hot-europe.com/customer-care/repair-services/)), où vous pourrez la télécharger en cas de perte de la carte fournie avec le dispositif.

Les numéros de LOT et de série (SN) de votre dispositif sont imprimés sur l'étiquette de régime nominal à l'arrière du produit.